



# Monster 200 Hybrid

Hybrid Moving Head 200W White LED  
Cabeza Móvil Híbrida 200W LED Blanco

## INDEX / ÍNDICE

### ENGLISH

WELCOME TO AUDIBAX.....	1
SAFETY INSTRUCTIONS.....	1
IMPORTANT INFORMATION.....	2
PACKAGE CONTENT.....	3
PRODUCT DESCRIPTION.....	3
MOUNTING AND INSTALLATION.....	3
DMX-512 CONTROL CONNECTIONS.....	4
PHOTOMETRIC DATA.....	5
DISPLAY MENU CONTROL.....	6
DISPOSAL.....	7

### ESPAÑOL

BIENVENIDOS A AUDIBAX.....	8
INSTRUCCIONES DE SEGURIDAD.....	8
INFORMACIÓN IMPORTANTE.....	9
CONTENIDO DEL PAQUETE.....	10
DESCRIPCIÓN DEL PRODUCTO.....	10
MONTAJE E INSTALACIÓN.....	10
CONEXIONES DE CONTROL DMX-512.....	11
DATOS FOTOMÉTRICOS.....	12
CONTROL DEL MENÚ DE LA PANTALLA.....	13
RECICLAJE.....	14

### DMX

DMX Channels.....	15
Canales DMX.....	16

## DATA SHEET

- Brand: Audibax Pro
- Product Name: Audibax Monster 200 Hybrid
- EAN: 7427244399791
- Category: Lighting
- Moving Heads
- Lamp Type: LED
- Power: 300W
- Rotating gobos: Yes
- Number of Gobos: 17
- Fixed Gobos: Yes
- Battery Operation: No
- Outdoor Use: No
- Color Mix: CW
- Motorized Zoom: YES
- Housing Color: Black
- Connections: 3 Pin XLR
- Motorized Focus: YES
- Prism: Yes
- Iris: no
- Number of LEDs: 1
- Power per LED: 200W
- Effect: No
- Wireless Control: No
- Protection: IP
- DMX Control: Yes
- Color Temperature: 7500K
- Opening angle: 8°
- Number of Color Wheels: 2
- Height: 34.3cm
- Width: 23.9cm
- Depth: 53.7cm
- Weight: 14.5KG

**Canales DMX. Modo de 18 Canales**

CH	Función	Valor DMX	Detalles		
1	Panorámico	0-255	Movimiento panorámico		
2	Panorámico Fino	0-255	Panorámico fino		
3	Inclinación	0-255	Movimiento de inclinación		
4	Inclinación Fino	0-255	Inclinación fina		
5	Giro	0-255	Control de velocidad de giro de rápido a lento		
6	Atenuador	0-255	Atenuador de oscuro a brillante		
7	Estroboscópico	0-3	Sin función		
		4-99	Estroboscópico de lento a rápido		
		100-149	Pulso estroboscópico de lento a rápido		
		150-199	Trueno estroboscópico de lento a rápido		
		200-249	Estroboscópico aleatorio de rápido a lento		
		250-255	Luz encendida		
8	Rueda de color	0-19	Control lineal de color 1		
		20-39	Control lineal de color 2		
		-----	-----		
		160-179	Control lineal de color 9		
		180-199	Control lineal abierto		
		200-226	Rotación de la rueda de color en el sentido de las agujas del reloj de rápido a lento		
		227-278	Sin función		
		229-255	Rotación de la rueda de colores en sentido contrario a las agujas del reloj de lento a rápido		
		9	Rueda de gobos estáticos	0-4	Abierto
				5-54	10 gobos estáticos (cada valor de 5 DMX es un gobo)
55-154	10 efectos de vibración de gobos estáticos (cada valor de 10 DMX es un gobo)				
155-204	Rotación estática de la rueda de gobos en el sentido de las agujas del reloj de rápido a lento				
205-205	Detener				
206-255	Rotación estática de la rueda de gobos en sentido contrario a las agujas del reloj de lento a rápido				
10	Rueda de gobos de rotación	0-9	Abierto		
		10-79	7 gobos de rotación (cada valor 10DMX es un gobo)		
		80-159	7 Gobo+efecto de sacudida abierta (Cada valor de 10 DMX es un gobo)		
		160-206	Rotación de la rueda de gobos en el sentido de las agujas del reloj de rápido a lento		
		207-208	Detener		
		209-255	Rotación de la rueda de gobos en sentido contrario a las agujas del reloj de lento a rápido		
		11	El gobo giratorio gira	0-127	Rotación de la rueda de gobos en sentido contrario a las agujas del reloj de lento a rápido
128-191	Rotación continua en el sentido de las agujas del reloj de rápido a lento				
192-255	Rotación continua en sentido contrario a las agujas del reloj de lento a rápido				
12	Prisma	0-255	0-127 sin prisma, 128-255 prisma		
13	Rotación de prisma de 4 facetas	0-127	Cambiar de posición		
		128-190	Rotación continua en sentido horario de rápido a lento		
		191-192	Detener		
		193-255	Rotación continua en sentido antihorario de lento a rápido		
14	Escarcha	0-255	0-127 sin escarcha, 128-255 efecto escarcha		
15	Enfocar	0-255	Enfocar		
16	Zoom	0-255	Zoom		
17	Efecto marco	0-255	0-10 Sin función, 11-130 es enfoque automático (en enfoque automático, opere contra la función de zoom, y el enfoque del canal 15 es solo un control preciso del enfoque) 131-160 Detección del sistema, 161-190 Auto 1, 191-220 Auto 2, 221-255 Sonido activado		
18	Resetear y macro	0-255	0-250 Sin función, 251-255 Restablecimiento en 5 segundos		

**WELCOME TO AUDIBAX**

Thank you very much for choosing Audibax. We hope you enjoy your new product.

It has been developed and designed paying attention to the smallest details, with quality control with European standards supervised by our great team of professional technicians, who work every day to offer our customers the best quality.

We make sure that every Audibax product is built to last long. All our references are made with long lasting materials and our specialists are dedicated to constantly doing quality controls to guarantee the best result.

Please read carefully this manual in order to use your Audibax product in the best way. Do not hesitate to visit our website for further information: [www.audibax.com](http://www.audibax.com)

**SAFETY INSTRUCTIONS**

**GENERAL INFORMATION**

- It is important to read and follow the instructions carefully.
- Keep all information and instructions in a secure location.
- Always follow the instructions provided.
- Take note of all safety warnings and never remove them from the equipment.
- Use the equipment only as intended and for its intended purpose.
- Ensure that the stands and/or mounts used are sufficiently stable and compatible for fixed installations. Wall mounts should be properly installed and secured, and the equipment should be installed securely to prevent falls.
- When installing the equipment, be sure to observe the relevant safety regulations in your country.
- Do not install or operate the equipment near sources of heat, such as radiators, heat registers, or ovens, and ensure that it is always cooled sufficiently and cannot overheat.
- Do not place sources of ignition, such as burning candles, on the equipment.
- Keep ventilation slits unobstructed.
- For equipment designed for indoor use only should not be used near water, flammable materials, fluids, or gases. Special outdoor equipment should be used in accordance with the manufacturer's instructions.
- Ensure that no dripping or splashed water can enter the equipment and do not place containers filled with liquids on the equipment.
- Prevent objects from falling into the equipment.
- Use the equipment only with recommended accessories intended by the manufacturer.
- Do not attempt to open or modify the equipment.
- Check all cables after connecting the equipment to prevent accidents or damage due to tripping hazards.
- During transport, take steps to prevent the equipment from falling and causing damage or injury.
- If the equipment is not functioning properly, fluids or objects have gotten inside, or is otherwise damaged, switch it off immediately and unplug it from the power outlet (if applicable). Only authorized, qualified personnel should repair the equipment.
- Clean the equipment with a dry cloth.
- Comply with all applicable disposal laws and separate plastic and paper/cardboard during packaging disposal.
- Keep plastic bags out of the reach of children.

**FOR DEVICES DESIGNED TO BE CONNECTED TO THE MAIN POWER SUPPLY:**

- ATTENTION: If your equipment has a power cord with a grounding plug, it must be connected to a wall outlet with a ground connection. Never remove the grounding plug from the power cord.
  - If your equipment has been exposed to extreme temperature changes, allow it to reach room temperature before turning it on. Otherwise, moisture and condensation may damage the equipment.
  - Before plugging in the equipment, make sure that the voltage and frequency of the power outlet match the specifications of the equipment. If the equipment has a voltage selector, only connect it to the power outlet if the values match. If the power cord or adapter does not fit your outlet, contact an electrician.
  - Do not step on the power cord. Make sure it is not pinched at the outlet, adapter, or equipment connection.
  - Keep the power cord or adapter within reach and disconnect the equipment from the power supply when not in use or when cleaning it. Always unplug the cord or adapter by pulling the plug or adapter, not the cord. Never touch the cord or adapter with wet hands.
  - Avoid frequently turning the equipment on and off, as this can reduce its useful life.
  - IMPORTANT: Only replace fuses with those of the same type and rating. If a fuse repeatedly blows, contact an authorized service center.
  - To completely disconnect the equipment from the power mains, unplug the power cord or adapter from the outlet.
  - If your device has a Volex power connector, the mating Volex connector must be unlocked before it can be removed. Be careful when laying cables, as the equipment can slide or fall if the power cord is pulled.
  - Unplug the power cord or adapter before an extended period of disuse or in case of lightning strike risk.
  - Only install the equipment when it is disconnected from the power source.
  - To prevent damage and overheating, qualified personnel should regularly clean and service the equipment depending on ambient conditions like dust, nicotine, and fog.
- If the product contains the following symbols, please, read carefully:

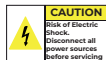

**CAUTION:** To reduce the risk of electric shock, do not remove cover (or back). There are no user serviceable parts inside. Maintenance and repairs should be exclusively carried out by qualified service personnel.



The warning triangle with lightning symbol indicates dangerous uninsulated voltage inside the unit, which may cause an electrical shock.



The warning triangle with exclamation mark indicates important operating and maintenance instructions.

**IMPORTANT INFORMATION**

**WARNING! IMPORTANT INFORMATION REGARDING LIGHTING PRODUCTS**

1. This product is specifically designed for use in event technology and is not intended to be used as household lighting.
2. It is important to avoid looking directly at the light beam, even for a short period of time.
3. Optical instruments, such as magnifiers, should not be used to look directly at the beam.
4. If you are sensitive to strobe effects, it is possible that they could cause an epileptic seizure. If you have epilepsy, it is important to avoid places where strobe lights are being used.

**DMX Channels  
18 Channel Mode**

CH	Function	DMX Value	Details
1	Pan	0-255	Pan movement
2	Pan fine	0-255	Pan fine
3	Tilt	0-255	Tilt movement
4	Tilt fine	0-255	Tilt fine
5	Pan/Tilt	0-255	Pan/Tilt speed control from fast to slow
6	Dimmer	0-255	Dimmer from dark to bright
7	Strobe	0-3	No function
		4-99	Strobe from slow to fast
		100-149	Pulse strobe from slow to fast
		150-199	Thunder strobe from slow to fast
		200-249	Random strobe from fast to slow
		250-255	Light on
8	Color wheel	0-19	Color 1 linear control
		20-39	Color 2 linear control
		.....	.....
		160-179	Color 9 linear control
		180-199	Open linear control
		200-226	Color wheel clockwise rotation from fast to slow
		227-278	No function
		229-255	Color wheel anti-clockwise rotation from slow to fast
9	Static gobo wheel	0-4	Open
		5-54	10 Static gobo(Each 5 DMX value is a gobo)
		55-154	10 static gobo shake effect(Each 10 DMX value is a gobo)
		155-204	Static Gobo wheel clockwise rotation from fast to slow
		205-205	Stop
		206-255	Static Gobo wheel anti-clockwise rotation from slow to fast
10	Rotation gobo wheel	0-9	Open
		10-79	7 Rotation gobo(Each 10DMX value is a gobo)
		80-159	7 Gobo+open shake effect (Each 10 DMX value is a gobo)
		160-206	Gobo wheel clockwise rotation from fast to slow
		207-208	Stop
		209-255	Gobo wheel anti-clockwise rotation from slow to fast
11	Rotation gobo rotates	0-127	Change position
		128-191	Clockwise continuous rotation from fast to slow
		192-255	Anti-Clockwise continuous rotation from slow to fast
12	Prism	0-255	0-127 no prism, 128-255 prism
		0-127	Change position
		128-190	Clockwise continuous rotation from fast to slow
		191-192	Stop
13	4 Facet prism rotation	193-255	Anti-cokwise continuous rotation from slow to fast
		0-255	0-127 no frost, 128-255 frost effect
		0-255	Focus
15	Focus	0-255	Focus
16	Zoom	0-255	Zoom
17	Marco effect	0-255	0-10 No function, 11-130 is auto focus(In Auto focus, please operate against the Zoom function, and 15 <sup>th</sup> channel focus is just focus fine control)131-160 System detection, 161-190 Auto 1, 191-220 Auto 2, 221-255 Sound activated
18	Reset&Macro	0-255	0-250 No function, 251-255 Reset within 5 seconds



**RECICLAJE****Embalaje:**

1. El embalaje puede ser reciclado utilizando métodos de eliminación estándar y reintroducido en el ciclo de materiales reutilizables.
2. Por favor, sigue las leyes y regulaciones relativas a la eliminación y el reciclaje del empaque en tu país.

**Dispositivo:**

1. Este dispositivo está sujeto a la Directiva de Residuos de Equipos Eléctricos y Electrónicos (WEEE) de la Unión Europea. Los aparatos electrónicos usados no deben ser eliminados con los residuos domésticos. Los dispositivos usados deben ser eliminados a través de una empresa de eliminación aprobada o una instalación de eliminación municipal. Por favor, cumple con las regulaciones aplicables en tu país.

2. Por favor, sigue todas las leyes y regulaciones de eliminación en tu país.

3. Como cliente, puedes obtener información sobre opciones de eliminación respetuosas con el medio ambiente del vendedor del producto o las autoridades regionales apropiadas.

**PACKAGE CONTENT**

- 1 x Monster 200 Hybrid
- 1 x User manual
- 1 x Power cord
- 1 x Signal line
- 2 x Omega mounting bracket

**PRODUCT DESCRIPTION**

- Voltage: AC100-240V,50-60Hz
- Power: 300W
- Led source: 200W White LED
- Color Temperature: 7500K
- Led Life Time: Average 50000 Hours
- Channel: 18 DMX channel
- Control: DMX/Master-slav/Auto/Sound activated
- Pan: 540 degree + fine
- Tilt: 270 degree + fine
- Zoom range: 7-21°
- Dimmer: 0-100% smooth linear dimmer
- Strobe: 1-25 Hz with pulse effect
- Color Wheel: 9 colors + open, with half color effect
- Static Gobo Wheel: 10 gobos + open
- Rotation gobo wheel: 7 gobos+open
- Prism: 4 facet prism with bi-direction rotating
- Frost: With frost effect
- Screen: LCD screen, can adjust 180 degree to fit different installation positions
- Size of Dimension:343\*239\*537 mm
- Packing Dimension: 59\*45\*45 cm
- Net Weight: 14,5 kg
- Gross Weight: 17.8kg

**MOUNTING AND INSTALLATION**

Cautions: For added protection mount the fixtures in areas outside walking paths, seating areas, or in areas where the fixture might be reached by unauthorized personnel. Before mounting the fixture to any surface, make sure that the installation area can hold a minimum point load of 10 times the device's weight.

Fixture installation must always be secured with a secondary safety attachment, such as an appropriate safety cable.

Never stand directly below the device when mounting, removing, or servicing the fixture from a periodic safety inspection of all installation material and the fixture. If you lack these qualifications, do not attempt the installation yourself. Improper installation can result in bodily injury.

Be sure to complete all rigging and installation procedures before connecting the main power cord to the appropriate wall outlet.

Clamp Mounting: The beam spot wash 3-in-1 provides a unique mounting bracket assembly that integrates the bottom of the base, the included "Omega Bracket," and the safety cable rigging point in one unit (see the illustration below). When mounting this fixture to truss be sure to secure an appropriately rated clamp to the included omega bracket using a M10 screw fitted through the center hole of the "omega bracket". As an added safety measure be sure to attached at least one properly rated safety cable to the fixture using on of the safety cable rigging point integrated in the base assembly

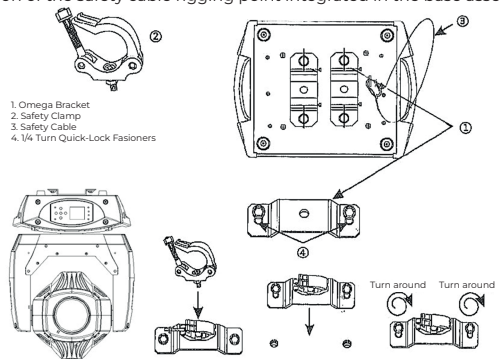

Regardless of the rigging option you choose for your 200W LED spot, always be sure to secure your fixture with a safety cable. The fixture provides a built-in rigging point for a safety cable on the hanging bracket as illustrated above. Be sure to only use the designated rigging point for the safety cable and never secure a safety cable to a carrying handle.

**DMX-512 CONTROL CONNECTIONS**

Connect the provided XLR cable to the female 3-pin XLR output of your controller and the other side to the male 3-pin XLR input of the moving head. You can chain multiple Moving heads be connected together through serial linking. The cable needed should be two core, screened cable with XLR input and output connectors. Please refer to the diagram below.

DMX-512 connection with DMX terminator

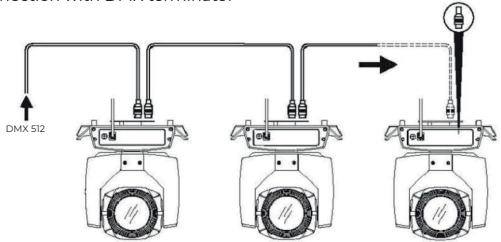

**CONTROL DEL MENÚ DE LA PANTALLA**

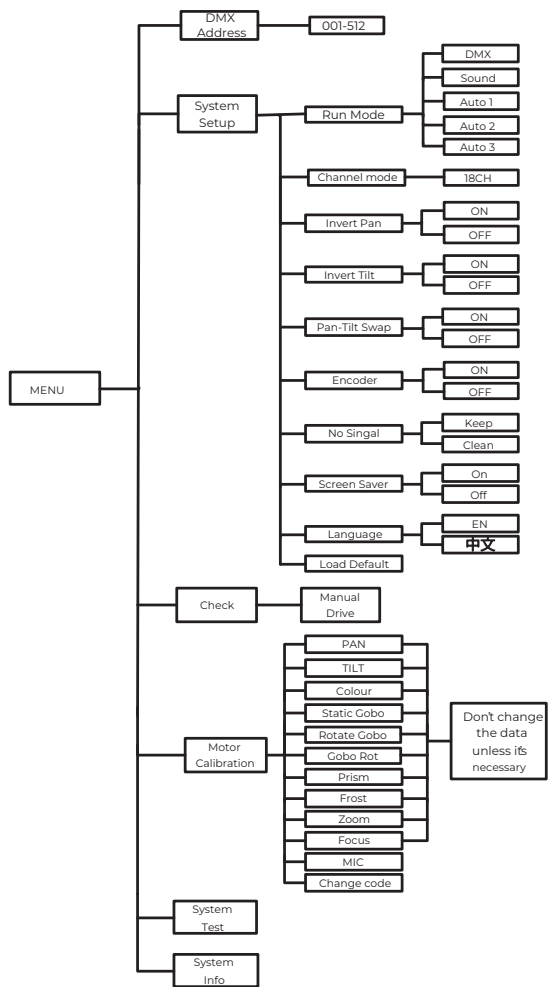



- 1: Tierra
- 2: Datos (-)
- 3: Datos (+)

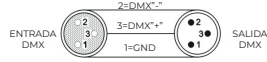

Para instalaciones en las que el cable DMX tiene que recorrer una gran distancia o se encuentra en un entorno eléctricamente ruidoso, como en una discoteca, se recomienda utilizar un terminador DMX. Esto ayuda a prevenir la corrupción de la señal de control digital por ruido eléctrico. El terminador DMX es simplemente un conector XLR con una resistencia de 120 Ω conectada entre los pines 2 y 3, que luego se conecta al conector XLR de salida del último dispositivo de la cadena. Consulte las ilustraciones a continuación.

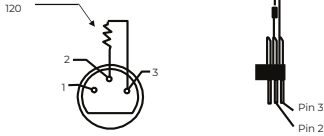

**DATOS FOTOMÉTRICOS**

Datos LUX de ángulo de haz de 7 grados:

25200 lux@4m      11600 lux@6m      6500 lux@8m

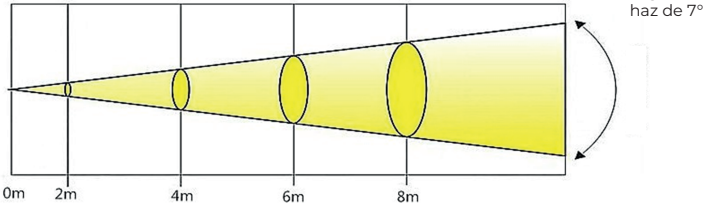

Datos LUX de ángulo de haz de 21 grados:

3260 lux@4m      1530 lux@6m      860 lux@8m

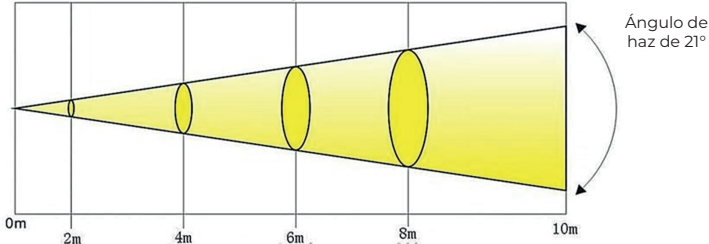

- 1: Ground
- 2: Data (-)
- 3: Data (+)

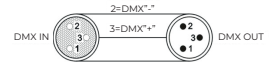

For installations where the DMX cable has to run a long distance or is in an electrically noisy environment, such as in a discotheque, it is recommended to use a DMX terminator. This helps in preventing corruption of the digital control signal by electrical noise. The DMX terminator is simply an XLR plug with a 120 Ω resistor connected between pins 2 and 3, which is then plugged into the output XLR socket of the last fixture in the chain. Please see illustrations below.

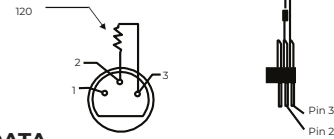

**PHOTOMETRIC DATA**

LUX Data of 7 degree beam angle:

25200 lux@4m      11600 lux@6m      6500 lux@8m

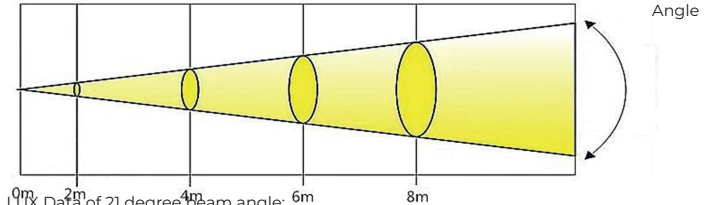

LUX Data of 21 degree beam angle:

3260 lux@4m      1530 lux@6m      860 lux@8m

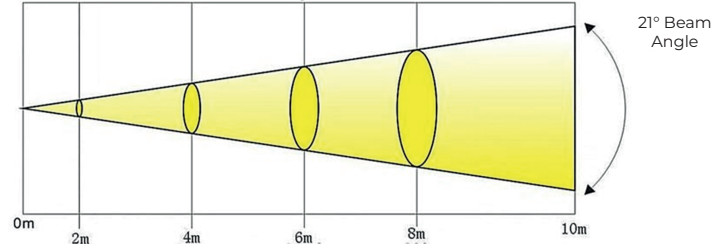

DISPLAY MENU CONTROL

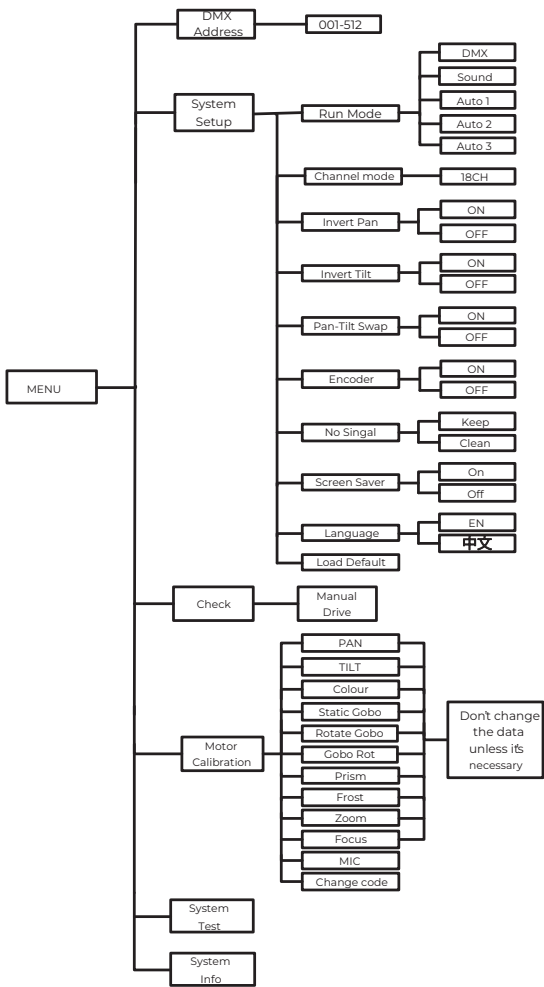

ENGLISH

ESPAÑOL

DMX

Asegúrese de completar todos los procedimientos de montaje e instalación antes de conectar el cable de alimentación principal al tomacorriente de pared apropiado.

Montaje con abrazadera: El beam spot wash 3-in-1 proporciona un conjunto de soporte de montaje exclusivo que integra la parte inferior de la base, el "soporte Omega" incluido y el punto de montaje del cable de seguridad en una sola unidad (consulte la ilustración a continuación). Cuando monte este accesorio en un truss, asegúrese de asegurar una abrazadera de clasificación adecuada al soporte omega incluido usando un tornillo M10 colocado a través del orificio central del "soporte omega". Como medida de seguridad adicional, asegúrese de conectar al menos un cable de seguridad con la clasificación adecuada al accesorio utilizando uno de los puntos de montaje del cable de seguridad integrado en el ensamblaje de la base.

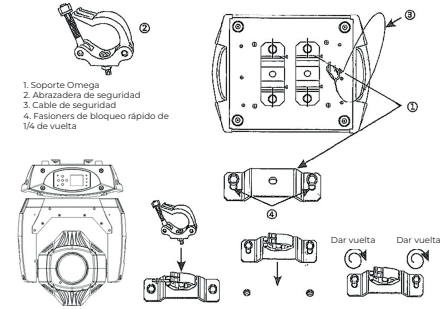

Independientemente de la opción de montaje que elija para su foco LED de 200 W, asegúrese siempre de asegurar su dispositivo con un cable de seguridad. El accesorio proporciona un punto de montaje integrado para un cable de seguridad en el soporte colgante como se ilustra arriba. Asegúrese de usar solo el punto de suspensión designado para el cable de seguridad y nunca asegure un cable de seguridad a un asa de transporte.

CONEXIONES DE CONTROL DMX-512

Conecte el cable XLR provisto a la salida XLR hembra de 3 pines de su controlador y el otro lado a la entrada XLR macho de 3 pines del cabezal móvil. Puede encadenar varias cabezas móviles conectadas entre sí a través de enlaces en serie. El cable necesario debe ser un cable apantallado de dos núcleos con conectores de entrada y salida XLR. Por favor, consulte el diagrama a continuación.

Conexión DMX-512 con terminador DMX

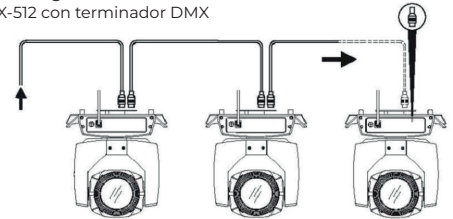

3. No se deben utilizar instrumentos ópticos, como lupas, para mirar directamente al haz.  
 4. Si es sensible a los efectos estroboscópicos, es posible que le provoquen un ataque epiléptico. Si tiene epilepsia, es importante evitar los lugares donde se usan luces estroboscópicas.

## CONTENIDO DEL PAQUETE

- 1 x Monster 200 Hybrid
- 1 manual de usuario
- 1 cable de alimentación
- 1 línea de señal
- 2 soportes de montaje Omega

## DESCRIPCIÓN DEL PRODUCTO

- Voltaje: AC100-240V, 50-60Hz
- Potencia: 300W
- Fuente led: 200W LED blanco
- Temperatura de color: 7500K
- Tiempo de vida del LED: Promedio de 50000 horas
- Canal: 18 canales DMX
- Control: DMX/Maestro-esclavo/Auto/Activado por sonido
- Panorámica: 540 grados + fino
- Inclinación: 270 grados + fina
- Rango de acercamiento: 7-21°
- Atenuador: 0-100% atenuador lineal suave
- Estroboscópico: 1-25 Hz con efecto de pulso
- Rueda de color: 9 colores + abierto, con efecto de medio color
- Rueda de gobos estáticos: 10 gobos + abierto
- Rueda de gobos de rotación: 7 gobos+abierto
- Prisma: prisma de 4 facetas con rotación bidireccional
- Escarcha: Con efecto escarcha
- Pantalla: pantalla LCD, se puede ajustar 180 grados para adaptarse a diferentes posiciones de instalación
- Tamaño de la dimensión: 343\*239\*537mm
- Dimensiones del embalaje: 59\*45\*45 cm
- Peso neto: 14,5 kg
- Peso bruto: 17,8 kg

## MONTAJE E INSTALACIÓN

**Precauciones:** Para mayor protección, monte las lámparas en áreas fuera de los senderos para caminar, áreas para sentarse o en áreas donde personal no autorizado pueda alcanzar la lámpara. Antes de montar el accesorio en cualquier superficie, asegúrese de que el área de instalación pueda soportar una carga puntual mínima de 10 veces el peso del dispositivo. La instalación del accesorio siempre debe asegurarse con un accesorio de seguridad secundario, como un cable de seguridad adecuado.

Nunca se pare directamente debajo del dispositivo cuando monte, retire o realice el mantenimiento de la lámpara de una inspección de seguridad periódica de todo el material de instalación y la lámpara. Si carece de estas calificaciones, no intente realizar la instalación usted mismo. La instalación incorrecta puede resultar en lesiones corporales.

## DISPOSAL



### Packaging:

1. The packaging can be recycled using standard disposal methods and reintroduced into the reusable material cycle.
2. Please follow the laws and regulations regarding disposal and recycling of packaging in your country.

### Device:



1. This device is subject to the Waste Electrical and Electronic Equipment (WEEE) Directive of the European Union. Used appliances should not be disposed of with household waste. Used device must be disposed of through an approved disposal company or a municipal disposal facility. Please comply with the applicable regulations in your country.
2. Please follow all the disposal laws and regulations in your country.
3. As a customer, you can obtain information on environmentally-friendly disposal options from the product seller or the appropriate regional authorities.

## BIENVENIDO A AUDIBAX

Muchas gracias por elegir Audibax. Esperamos que disfrute de su nuevo producto. Ha sido desarrollado y diseñado cuidando hasta el más mínimo detalle, con un control de calidad con estándares europeos supervisado por nuestro gran equipo de técnicos profesionales, que trabajan día a día para ofrecer a nuestros clientes la mejor calidad.

Nos aseguramos de que cada producto Audibax esté diseñado para durar mucho tiempo. Todas nuestras referencias están fabricadas con materiales de larga duración y nuestros especialistas se dedican a realizar constantemente controles de calidad para garantizar el mejor resultado.

Lea atentamente este manual para utilizar su producto Audibax de la mejor manera. No dudes en visitar nuestra web para más información: [www.audibax.com](http://www.audibax.com)

## INSTRUCCIONES DE SEGURIDAD

### INFORMACIÓN GENERAL

- Es importante leer y seguir las instrucciones cuidadosamente.
- Guarde toda la información y las instrucciones en un lugar seguro.
- Siga siempre las instrucciones proporcionadas.
- Tome nota de todas las advertencias de seguridad y nunca las quite del equipo.
- Utilice el equipo únicamente según lo previsto y para el fin previsto.
- Asegúrese de que los soportes y/o soportes utilizados sean lo suficientemente estables y compatibles para instalaciones fijas. Los soportes de pared deben asegurarse correctamente, y el equipo debe instalarse de forma segura para evitar caídas.
- Al instalar el equipo, asegúrese de observar las normas de seguridad pertinentes de su país.
- No instale ni utilice el equipo cerca de fuentes de calor, como radiadores, rejillas de calor u hornos, y asegúrese de que siempre se enfríe lo suficiente y no se sobrecaliente.
- No coloque fuentes de ignición, como velas encendidas, sobre el equipo.
- Mantenga las ranuras de ventilación despejadas.
- Equipos diseñados solo para uso en interiores y no debe usarse cerca de agua, materiales inflamables, líquidos o gases. Se debe usar para exteriores de acuerdo con las instrucciones del fabricante.
- Asegúrese de que no entren gotas o salpicaduras de agua en el equipo y no coloque recipientes llenos de líquidos sobre el equipo.
- Evite que caigan objetos dentro del equipo.
- Utilice el equipo únicamente con los accesorios recomendados por el fabricante.
- No intente abrir o modificar el equipo.
- Verifique todos los cables después de conectar el equipo para evitar accidentes o daños debido a riesgos de tropiezos.
- Durante el transporte, tome medidas para evitar que el equipo se caiga y cause daños o lesiones.
- Si el equipo no funciona correctamente, se han metido líquidos u objetos en su interior o está dañado, apáguelo inmediatamente y desenchúfelo de la toma de corriente (si corresponde). Solo personal autorizado y cualificado debe reparar el equipo.
- Limpie el equipo con un paño seco.
- Cumpla con todas las leyes de eliminación aplicables y separe el plástico y el papel/cartón durante la eliminación del embalaje.
- Mantenga las bolsas de plástico fuera del alcance de los niños

## PARA DISPOSITIVOS DISEÑADOS PARA SER CONECTADOS A LA FUENTE DE ALIMENTACIÓN PRINCIPAL:

- ATENCIÓN: Si su equipo tiene un cable de alimentación con un enchufe con conexión a tierra, debe conectarse a un tomacorriente de pared con conexión a tierra. Nunca retire el enchufe de conexión a tierra del cable de alimentación.
- Si su equipo ha estado expuesto a cambios extremos de temperatura, permita que alcance la temperatura ambiente antes de encenderlo. De lo contrario, la humedad y la condensación pueden dañar el equipo.
- Antes de enchufar el equipo, asegúrese de que el voltaje y la frecuencia del tomacorriente coincidan con las especificaciones del equipo. Si el equipo dispone de selector de tensión, sólo conéctelo a la toma de corriente si los valores coinciden. Si el cable de alimentación o el adaptador no se ajustan a su toma de corriente, comuníquese con un electricista.
- No pise el cable de alimentación. Asegúrese de que no esté pellizcado en la toma de corriente, el adaptador o la conexión del equipo.
- Mantenga el cable de alimentación o el adaptador al alcance de la mano y desconecte el equipo de la fuente de alimentación cuando no esté en uso o cuando lo esté limpiando. Desenchufe siempre el cable o el adaptador tirando del enchufe o del adaptador, no del cable. Nunca toque el cable o el adaptador con las manos mojadas.
- Evite encender y apagar el equipo con frecuencia, ya que esto puede reducir su vida útil.
- IMPORTANTE: Solo reemplace los fusibles con aquellos del mismo tipo y clasificación. Si un fusible se quema repetidamente, comuníquese con un centro de servicio autorizado.
- Para desconectar completamente el equipo de la red eléctrica, desenchufe el cable de alimentación o el adaptador de la toma de corriente.
- Si su dispositivo tiene un conector de alimentación Volex, el conector Volex correspondiente debe desbloquearse antes de poder retirarlo. Tenga cuidado al tender los cables, ya que el equipo puede deslizarse o caerse si se tira del cable de alimentación.
- Desenchufe el cable de alimentación o el adaptador antes de un período prolongado de desuso o en caso de riesgo de caída de rayos.
- Instale el equipo únicamente cuando esté desconectado de la fuente de alimentación.
- Para evitar daños y sobrecalentamiento, el personal calificado debe limpiar y reparar el equipo con regularidad según las condiciones ambientales, como polvo, nicotina y niebla.

Si el producto contiene los siguientes símbolos, lea atentamente:

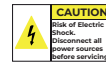

**PRECAUCIÓN:** Para reducir el riesgo de descarga eléctrica, no retire la tapa (o la parte trasera). No hay partes reparables por el usuario adentro. El mantenimiento y las reparaciones deben ser realizados exclusivamente por personal de servicio cualificado.



El triángulo de advertencia con el símbolo de un rayo indica un voltaje no aislado peligroso dentro de la unidad, que puede causar una descarga eléctrica.



El triángulo de advertencia con signo de exclamación indica instrucciones importantes de operación y mantenimiento.

### INFORMACIÓN IMPORTANTE

¡ADVERTENCIA! INFORMACIÓN IMPORTANTE SOBRE PRODUCTOS DE ILUMINACIÓN

1. Este producto está diseñado específicamente para su uso en tecnología de eventos y no está diseñado para usarse como iluminación doméstica.
2. Es importante evitar mirar directamente al haz de luz, incluso durante un breve período de tiempo.